

NATURALNY 1A

WERSJA - PODSTAWOWA

EGZEMPLARZ OKAZOWY

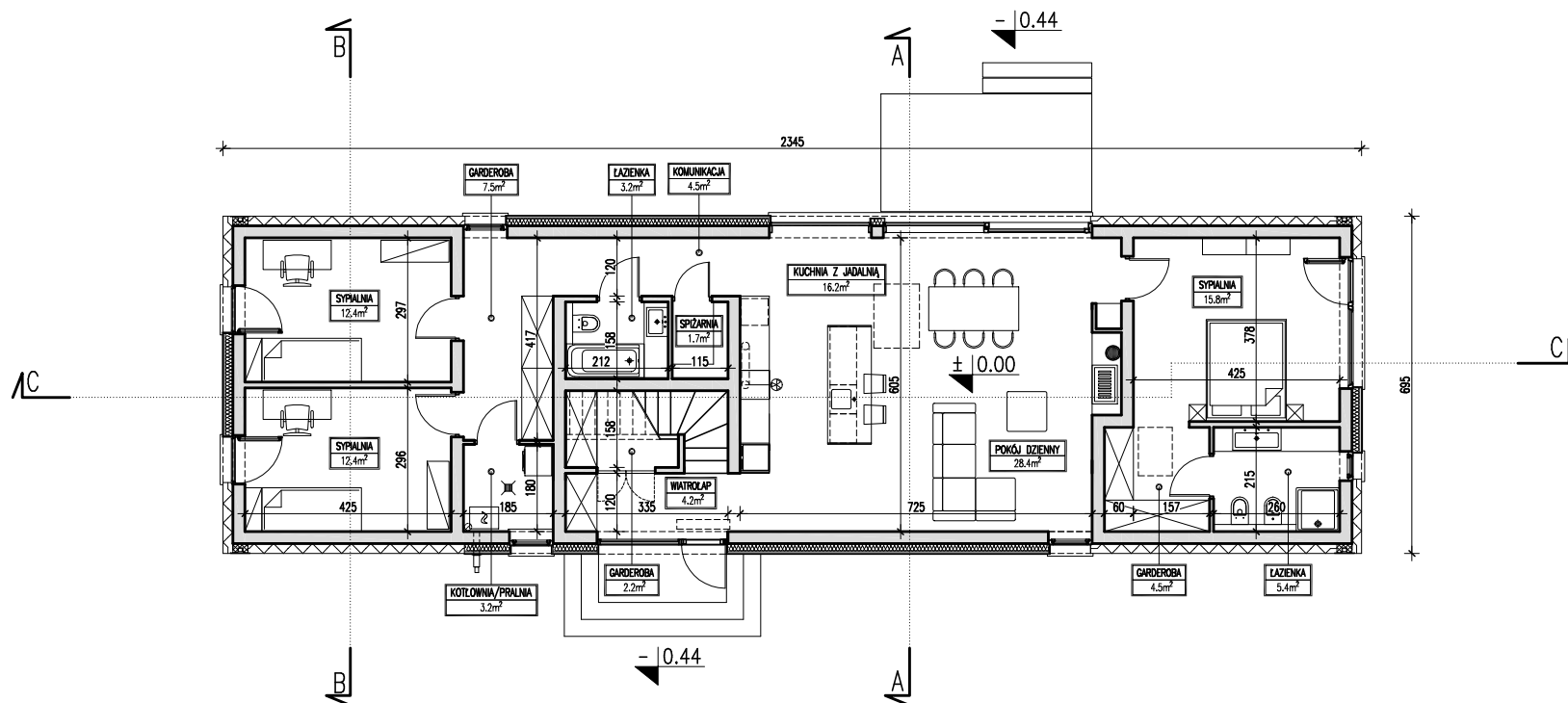

**DOMY
Z WIZJĄ**

POWIERZCHNIA	ZESTAWIENIE - CAŁOŚĆ BUDYNKU		ZESTAWIENIE - RZUT PARTERU	
132.0 m ²	POWIERZCHNIA UŻYTKOWA (łącznie)	135.20 m ²	POWIERZCHNIA UŻYTKOWA (łącznie)	121.60 m ²
+ 3.2 m ² kotłownia	POWIERZCHNIA CAŁKOWITA	325.90 m ²	POWIERZCHNIA CAŁKOWITA	163.00 m ²
	POWIERZCHNIA ZABUDOWY	163.00 m ²		
	KUBATURA	778.00 m ³		

Nazwa	NATURALNY 1A	Wersja:
Nazwa rysunku	RZUT PARTERU	Podstawowa

PRACOWNIA PROJEKTOWA "DOMY Z WIZJĄ", ul. Prymasa A. Hłonda 10H/187, 02-972 WARSZAWA
www.domyzwizja.pl domy@domyzwizja.pl tel. 0 606 291 927, 0 606 119 136

Rysunki okazowe są chronione prawami autorskimi. Rozpowszechnianie i kopiowanie bez wiedzy i zgody autorów zabronione. Przedstawiony rysunek nie odwzorowuje pełnego zakresu dokumentacji technicznej i jest publikowany jedynie w celach poglądowych.

EGZEMPLARZ OKAZOWY

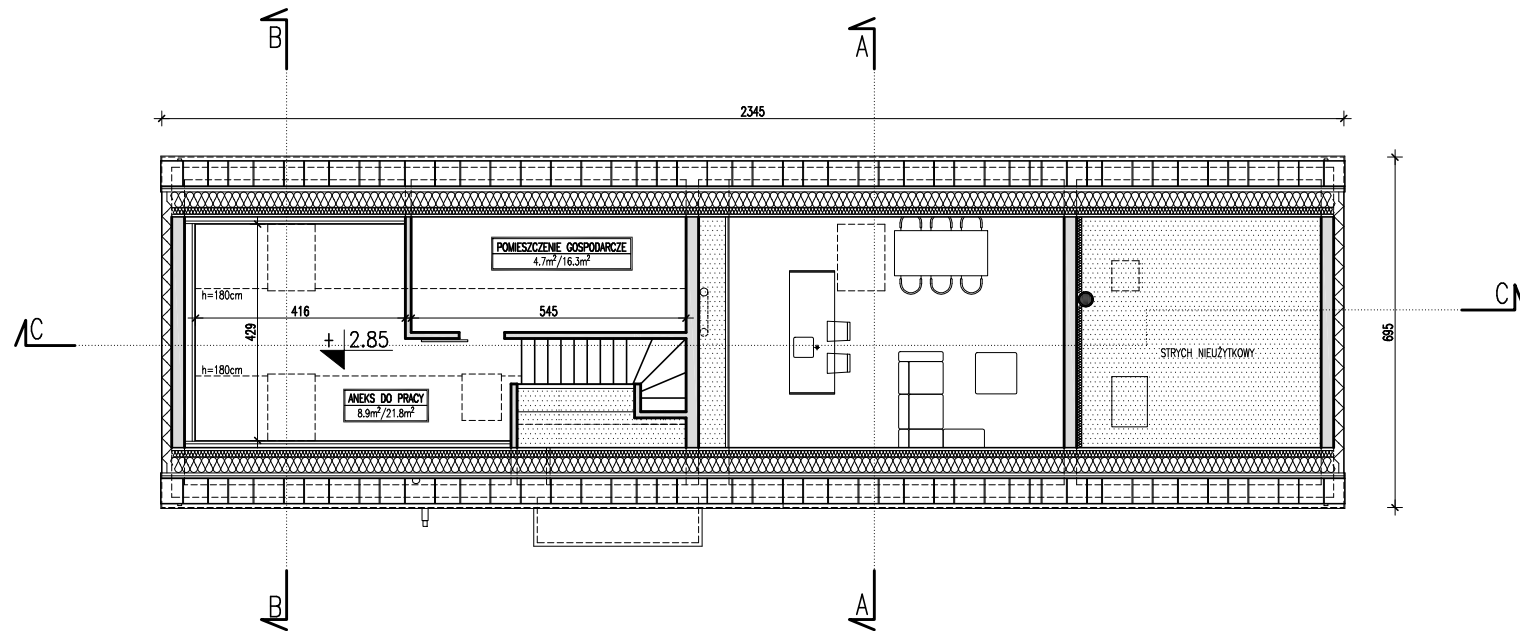

**DOMY
Z WIZJĄ**

SYPIALNIA 9.7m ² / 12.8m ²	
POWIERZCHNIA UŻYTKOWA LICZONA OD H=180	POWIERZCHNIA PODŁOGI

ZESTAWIENIE - RZUT PODDASZA	
POWIERZCHNIA UŻYTKOWA (tęcznie)	13.60 m ²
POWIERZCHNIA CAŁKOWITA	163.00 m ²
POWIERZCHNIA PODŁOGI	38.10 m ²

Nazwa	NATURALNY 1A	Wersja:
Nazwa rysunku	RZUT PODDASZA	Podstawowa

PRACOWNIA PROJEKTOWA "DOMY Z WIZJĄ", ul. Prymasa A. Hłonda 10H/187, 02-972 WARSZAWA
www.domyzwizja.pl domy@domyzwizja.pl tel. 0 606 291 927, 0 606 119 136

EGZEMPLARZ OKAZOWY

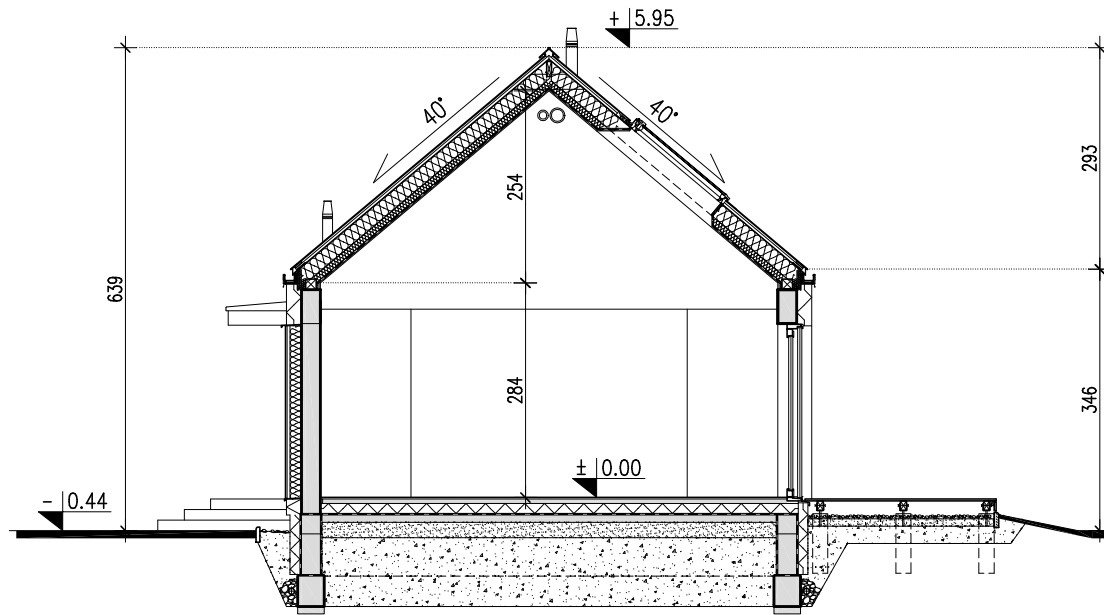

**DOMY
Z WIZJĄ**

Nazwa	NATURALNY 1A	Wersja:
Nazwa rysunku	PRZEKRÓJ A-A	Podstawowa

PRACOWNIA PROJEKTOWA "DOMY Z WIZJĄ", ul. Prymasa A. Hłonda 10H/187, 02-972 WARSZAWA
www.domyzwizja.pl domy@domyzwizja.pl tel. 0 606 291 927, 0 606 119 136

Rysunki okazowe są chronione prawami autorskimi. Rozpowszechnianie i kopiowanie bez wiedzy i zgody autorów zabronione. Przedstawiony rysunek nie odwzorowuje pełnego zakresu dokumentacji technicznej i jest publikowany jedynie w celach poglądowych.

EGZEMPLARZ OKAZOWY

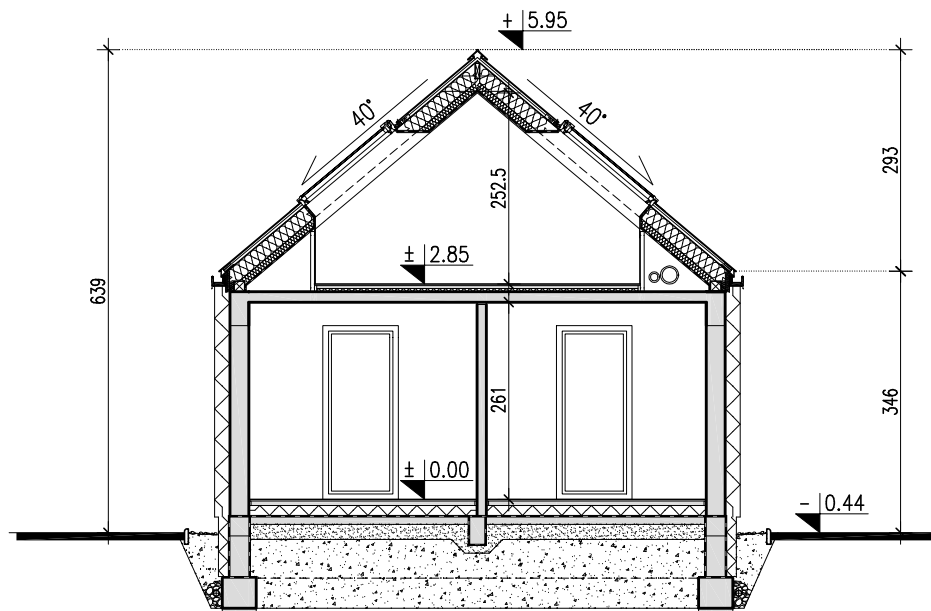

**DOMY
Z WIZJĄ**

Nazwa	NATURALNY 1A	Wersja:
Nazwa rysunku	PRZEKRÓJ B-B	Podstawowa

PRACOWNIA PROJEKTOWA "DOMY Z WIZJĄ", ul. Prymasa A. Hłonda 10H/187, 02-972 WARSZAWA
www.domyzwizja.pl domy@domyzwizja.pl tel. 0 606 291 927, 0 606 119 136

EGZEMPLARZ OKAZOWY

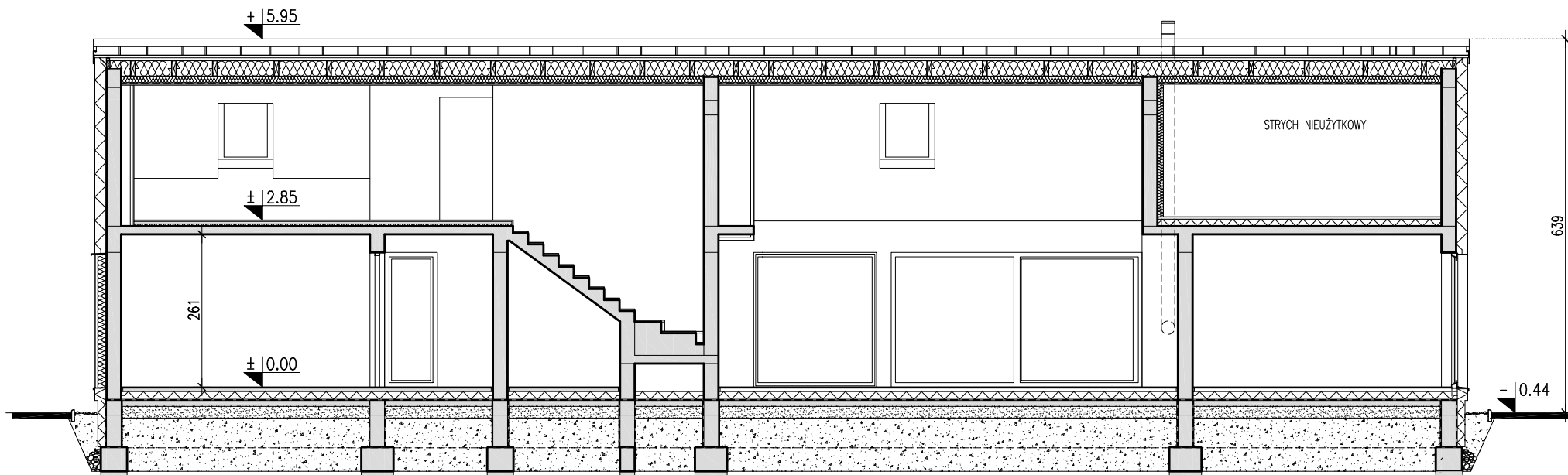

**DOMY
Z WIZJĄ**

Nazwa	NATURALNY 1A	Wersja:
Nazwa rysunku	PRZEKRÓJ C-C	Podstawowa

PRACOWNIA PROJEKTOWA "DOMY Z WIZJĄ", ul. Prymasa A. Hłonda 10H/187, 02-972 WARSZAWA
www.domyzwizja.pl domy@domyzwizja.pl tel. 0 606 291 927, 0 606 119 136

Rysunki okazowe są chronione prawami autorskimi. Rozpowszechnianie i kopiowanie bez wiedzy i zgody autorów zabronione. Przedstawiony rysunek nie odwzorowuje pełnego zakresu dokumentacji technicznej i jest publikowany jedynie w celach poglądowych.

EGZEMPLARZ OKAZOWY

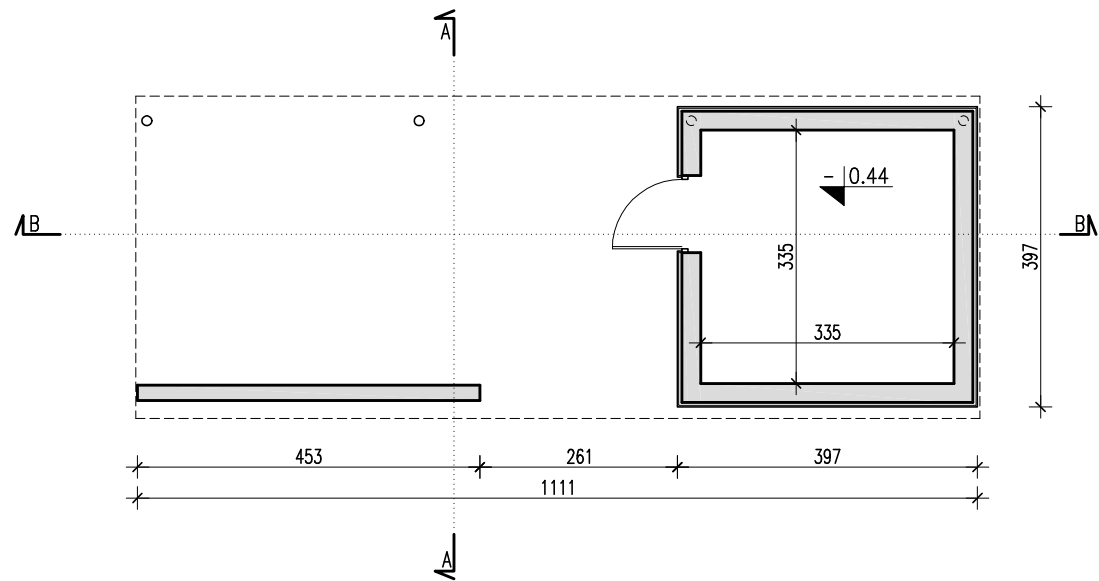

**DOMY
Z WIZJĄ**

Nazwa	WIATA Z POM. GOSP.	Wersja:
Nazwa rysunku	RZUT PRZYZIEMIA	Podstawowa

PRACOWNIA PROJEKTOWA "DOMY Z WIZJĄ", ul. Prymasa A. Hłonda 10H/187, 02-972 WARSZAWA
www.domyzwizja.pl domy@domyzwizja.pl tel. 0 606 291 927, 0 606 119 136

EGZEMPLARZ OKAZOWY

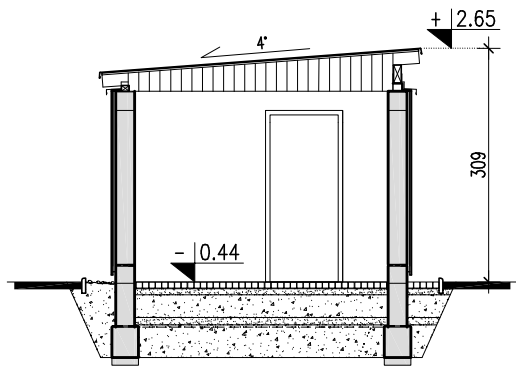

PRZEKRÓJ A-A

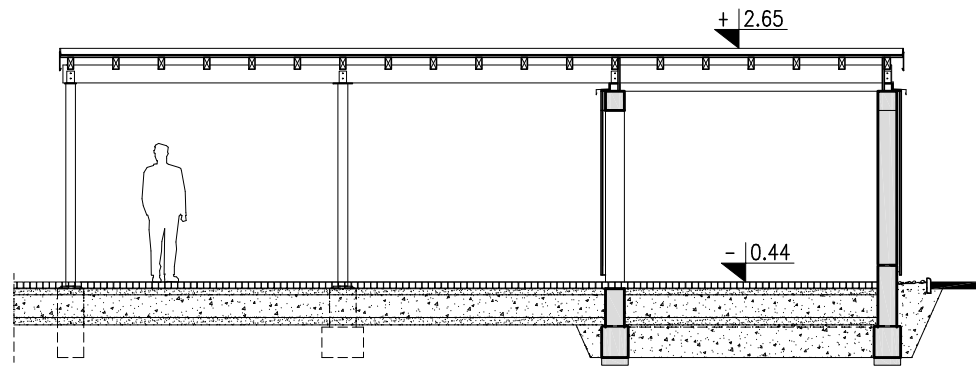

PRZEKRÓJ B-B



**DOMY
Z WIZJĄ**

Nazwa	WIATA Z POM. GOSP.	Wersja:
Nazwa rysunku	PRZEKRÓJ A-A, B-B	Podstawowa

PRACOWNIA PROJEKTOWA "DOMY Z WIZJĄ", ul. Prymasa A. Hłonda 10H/187, 02-972 WARSZAWA
www.domyzwizja.pl domy@domyzwizja.pl tel. 0 606 291 927, 0 606 119 136

Rysunki okazowe są chronione prawami autorskimi. Rozpowszechnianie i kopiowanie bez wiedzy i zgody autorów zabronione. Przedstawiony rysunek nie odwzorowuje pełnego zakresu dokumentacji technicznej i jest publikowany jedynie w celach poglądowych.